

maxcom
joy of communication

Modèle **KXT481**
Manuel de l'utilisateur



Lisez attentivement avant de l'usage

1 Installation:



1.1 Comment installer votre téléphone d'urgence

Quand on installera le téléphone d'urgence, on devra vérifier que l'unité est dans une zone d'accès facile en cas de besoin urgent, tant de jour comme de nuit. Les obstacles structurels réduisent la réception qui sur un champ ouvert peut arriver aux 40 mètres.

1.2 Installation de la batterie dans le téléphone

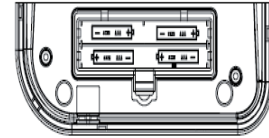
Votre téléphone requiert 4 piles de 1.5V, type AAA, pour pouvoir effectuer toutes les fonctions, incluse celle d'appels d'urgence avec une autonomie de 12 heures. Les numéros de téléphone de la mémoire et l'enregistrement de voix sont stockés dans la mémoire extractible qui ne requiert pas de batterie. Avant l'ouverture du compartiment des piles, on doit s'assurer que le téléphone est déconnecté de la ligne téléphonique et de la ligne d'énergie électrique.



NOTE: Quand apparaîtra le symbole  dans l'écran, on devra remplacer les piles de 1.5V. Par des raisons de sécurité si le voltage est inférieur à 2.5V, le téléphone sera automatiquement bloqué. Dans ce cas, l'écran s'évanouira, toutes les fonctions exceptées les fonctions basiques, comme l'appel, numérotation, réception, etc., cesseront de fonctionner. Quand les batteries seront changées, connecter à nouveau l'adaptateur de courant, le LCD s'allumera  ivellement et le symbole  disparaîtra de l'écran.

1.3 Changement de la batterie

L'auriculaire est équipé d'une batterie interne de 12V préinstallé. Chaque fois que la touche rouge est appuyée, le LED s'allumera pour indiquer une transmission correcte. Dans le cas dont le LED ne s'allume pas, s'il vous plaît, remplacez la batterie par une nouvelle, pour cela on devra retirer la vis du couvercle.

1.4 Connexion de l'adaptateur et la ligne de téléphone

Connectez la prise de courant d'alimentation dans la prise de courant DC9V marquée dans la partie postérieure du téléphone et connectez la ligne téléphonique dans la rainure correspondante. Pour une plus grande sécurité, utilisez seulement l'adaptateur fourni.

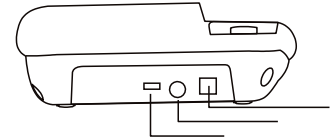

2 Description du produit

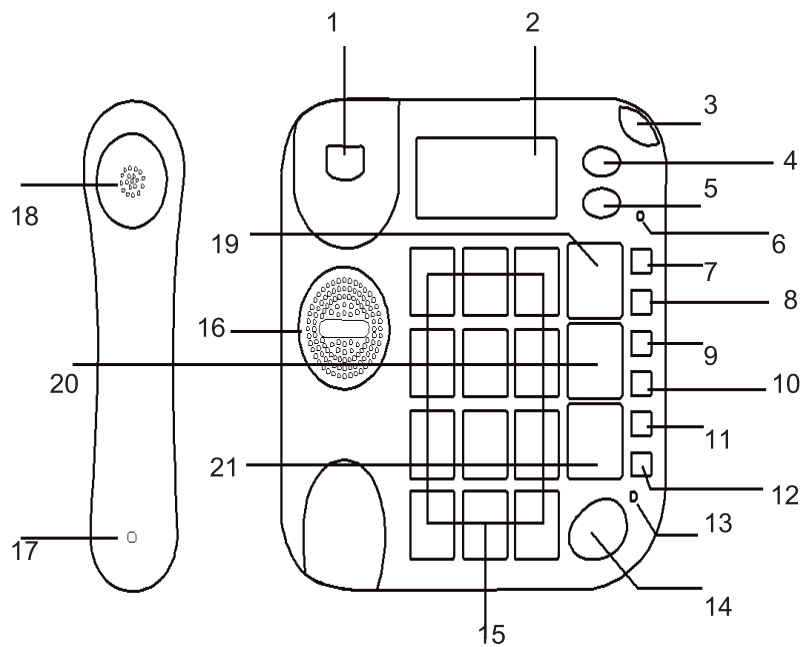

Touche	Nom	Description	Touche	Nom	Description
1	Raccrocher		12	Appeler à nouveau	
2	Écran	Compte de trois lignes: Première pour l'heure et les icônes d'avis, centrale pour les numéros jusqu'à 14 chiffres et dernière pour visualiser les détails de l'agenda et le menu.	13	LED d'état	La lumière allumée indique que le téléphone est décroché.
3	Lumière d'appel	Clignote à la réception d'un appel.	14	Sans mains	Utilisez cette touche pour répondre un appel ou changer une conversation en cours à l'hautparleur.
4	Haut	En mode d'attente, utilisez cette touche pour se déplacer vers le haut dans le menu d'options, la liste d'appels ou la liste de contacts.	15	Touches numériques	Servent à introduire des chiffres ou des lettres.
5	Bas	En mode d'attente, utilisez cette touche pour se déplacer vers le bas dans le menu d'options, la liste d'appels ou la liste de contacts.	16	Hautparleur	
6	Indicateur lumineux d'appel entrant	Clignote à la réception d'un nouvel appel.	17	Microphone	
7	CID/ESC	En mode d'attente appuyez cette touche pour changer entre la liste d'appels et la liste de contacts, après à l'aide des touches haut et bas vous pourrez naviguer dans les numéros et les contacts, elle sert aussi à nous faire sortir du menu et revenir au mode d'attente.	18	Auriculaire	
8	DEL	Sert à effacer les numéros ou lettres, et pour nous faire revenir à l'écran antérieur du menu.	19	Touche d'urgence 1	Envoi un appel au numéro d'urgence mémorisé, police, hôpital, etc.
9	Menu	En mode d'attente sert à ouvrir le menu, une fois à l'intérieur nous donne accès aux différentes options.	20	Touche d'urgence 2	Envoi un appel au numéro d'urgence mémorisé, police, hôpital, etc.
10	OK/composer	En mode d'attente tenez appuyée cette touche pour valider un choix, pour répondre à un appel entrant ou pour effectuer un appel à un numéro de la liste.	21	Touche SOS	Maintenez appuyée cette touche pour envoyer un appel de secours.
11	FLASH	Utilisez cette touche pour modifier le temps de l'avis lumineux.			

3 Fonctions basiques du téléphone

3.1 Effectuer un appel

Levez l'auriculaire ou appuyez sur la touche mains libres, on écoutera le ton dans l'auriculaire ou le haut-parleur. Introduisez le numéro désiré pour réaliser un appel, si le numéro marqué dépasse les 14 chiffres, seulement les dernières ils se montreront. Au bout de 6 secondes le compteur s'activera dans l'écran, une fois la conversation a fini raccrochez l'auriculaire ou appuyez sur la touche mains libres.

3.2 Répondre à un appel

Quand on recevra un appel entrant, le téléphone sonnera et le LED clignotera. Si la fonction d'identification d'appels est disponible dans la ligne, le numéro apparaîtra dans l'écran, le téléphone nous dira le nom de l'interlocuteur si celui a été enregistré, et si le numéro est stocké dans l'agenda on nous montrera le nom correspondant. Décrochez l'auriculaire ou appuyez sur la touche de mains libres pour répondre à l'appel. Après avoir parlé, raccrochez l'auriculaire ou appuyez sur la touche mains libres à nouveau pour finir l'appel, le temporisateur d'appels se maintiendra un moment visible.

3.2 Numéros définis

En état suspendu, introduisez le numéro à mémoriser, et le nom correspondant pour effectuer des appels de voix, le numéro ne peut pas dépasser les 32 caractères. Pour effectuer un appel à un numéro défini appuyez sur la touche numérique correspondante et la touche mains libres ou "OK" pour initier l'appel.

Si pendant l'introduction du numéro une erreur est commise appuyez sur la touche "DEL" pour effacer les erreurs un par un.

3.4 Touche d'urgence

Votre téléphone dispose d'une touche d'urgence de grande taille et de facile usage, spécialement pour les personnes âgées qui vivent seules. Il dispose d'une touche "SOS" séparé dans la partie supérieure du téléphone, et une autre dans l'auriculaire sans fils. Quand la touche d'urgence est appuyée dans le support ou l'auriculaire durant 3 secondes, il effectuera les pas suivants :

- a). activer une alarme locale durant 15secondes pour recevoir de l'aide immédiate à l'intérieur de la maison;
- b). Si cette aide n'arrive pas, le téléphone marquera en mode séquentielle les numéros d'urgence de la liste d'appel d'urgence (jusqu'à 5 groupes de numéros d'urgence; voir édition de numéros d'urgence "stocker un numéro");
- c). Reproduire un message préenregistré, par exemple "c'est un appel d'urgence, pour accepter l'appel appuyez sur zéro" ou le message que l'utilisateur a inscrit dans son réseau local;

- d). Si la personne demandé répond à l'appel d'urgence, le message d'urgence se reproduira; si la touche 0 est appuyée, s'initiera une conversation avec ce numéro d'une durée de deux minutes
- e). Après 2 minutes un ton d'avertissement sonnera pendant 10 secondes, et un nouvel appel d'urgence s'initiera au numéro de la liste), ou si la touche 5 est appuyée durant le ton d'avis, s'initiera une nouvelle conversation durant d'autres nouvelles 2 minutes, et ainsi de suite. Si l'interlocuteur appuie sur les touches un et neuf séquence, la conversation continuera sans limite de temps.
- f). Appuyez la touche de "SOS" à nouveau dans le téléphone local ou appuyez et soutenez 3 secondes la touche rouge dans le dispositif sans fils, le processus d'appel d'urgence s'arrêtera.

NOTE: si aucun appel d'urgence n'est établi, on ne peut pas marquer un nouvel appel. Quand commence la fonction d'appel d'urgence, seulement l'alarme locale sera active pendant 15 secondes.

3.5 Appeler au dernier numéro

Décrochez l'auriculaire ou appuyez sur mains libres, ensuite appuyez sur la touche "REDIAL/P", le téléphone composera automatiquement le dernier numéro composé.

Note: ce numéro peut avoir un maximum de 32 caractères, inclus les signes *, # et P (pause).

3.6 Pause

En mode composer ou en mode de numéros fixes avec le téléphone décroché, utilisez la touche "REDIAL/ P", et insérez le caractère "P", la ligne effectuera une pause de 3.6 seconds, pour marquer le numéro de groupe.

NOTE: La Pause de 3.6s peut être mémorisés aussi dans l'agenda ou dans les numéros d'appel direct.



3.7. Fonction avis flash

Si vous avez besoin de cela, le scintillement ou flash peut être utilisé pour une fonction spéciale. En mode décrochée, appuyez sur la touche "FLASH" pour introduire l'option de scintillement. Le temps de scintillement peut être modifié dans le menu d'opérations. Rapportez-vous au "temps de durée du flash".

3.8 Réglages du son de l'auriculaire

Le volume de l'auriculaire peut s'adapter au moyen des touches "-" et "+", selon nos besoins, pour augmenter ou pour diminuer le volume du son reçu, ces touches se situent dans la partie d'au-dessous de l'auriculaire.

3.9 Réglages du son de l'hautparleur (mains libres)

À l'aide de la touche , situé dans la partie droite de la base du dispositif, on pourra régler le niveau du son pour l'adapter à nos besoins. **3.10 Réglage du son du ton d'appel** Appuyant sur la touche , on pourra modifier le ton d'appel entre bas, moyen et haut, selon nos besoins.

4 Fonctions spéciales

A). GRANDE VISIBILITÉ: grandes touches et caractères dans l'écran de haute résolution avec 5 différents contrastes et retro illumination.

B). FACILITÉS POUR L'ÉCOUTE: niveau de son réglable et avertisseur lumineux d'appel, réglable dans l'auriculaire et dans la base, prise de sortie de son pour auriculaires.

C). VOIX D'AIDE À LA PROGRAMMATION: aide par voix du guide pour les menus d'opérations (dans la langue principale).

D). CLAVIER PAR VOIX: en mode d'appel, le téléphone annoncera le numéro de la touche appuyée.

E). IDENTIFICATION D'APPELS: nous indique le nom du contact s'il est mémorisé ou les numéros de l'appel entrant en six langues différentes.

F). APPELER UN NUMÉRO DE L'AGENDA: nous permet d'appeler aux numéros de l'agenda ou de la liste d'appels avec notre voix, si ceux-ci ont été mémorisés. Si le numéro n'est pas dans la mémoire comme contact les chiffres seront annoncés.

G). ENREGISTREMENT DU MESSAGE D'URGENCE: on peut enregistrer notre propre message d'urgence d'une durée maximum de 20 secondes.

H). LISTE DE NUMÉROS D'URGENCE PROGRAMMABLE: Quand un numéro de téléphone est stocké dans la liste de contacts, l'utilisateur peut décider si ce numéro fera partie des ceux de la liste d'urgence (on/off) et quelle position dans lui sera assignée (de 1 à 5, le répertoire téléphonique peut stocker 30 numéros, seulement 5 groupes peuvent s'ajouter à la liste d'urgence à la fois.

I). AVIS D'URGENCE: Utilise une fréquence radio (433MHz) avec une portée de 40 mètres maximum à champ ouvert.

J). COMUNICATION ENTRE BASE ET AURICULAIRE: pour effectuer un appel du dispositif mobile à la base appuyez sur la touche rouge pendant trois secondes, pour répondre à l'appel il faudra appuyer sur la touche de la base aussi durant trois secondes; pour finir l'appel appuyez à nouveau sur la touche rouge durant trois secondes.

K). TOUCHES D'URGENCE 1 ET 2: votre téléphone est pourvu de deux touches programmables avec des numéros d'urgence de facile accès, pour contacter avec les services d'urgences, police, etc...

5. Gestion de l'identification d'appels

Cette fonction est disponible si on a souscrit le service d'identification d'appels avec le fournisseur de services de réseau. Le téléphone peut stocker jusqu'à 30 appels répondus et sans réponse avec information de date et heure d'appel. Le code de séquence d'identification d'appels se montre dans la ligne supérieure avec la date jointe et l'heure. Le numéro sera montré 30 secondes à l'écran tandis que le téléphone sonne. Si le numéro coïncide avec une des entrées de notre répertoire téléphonique, le nom stocké

se montrera dans la ligne de fond. Les appels perdus seront marqués comme "Nouveaux" au début de la liste. Dès que l'appel manqué a été lue, "nouveau" sera éliminé. Si quelques appels proviennent du même numéro d'appel, le message "Répétés" apparaîtra avant le numéro d'appel et montrera l'heure et la date du dernier appel.

En mode d'attente, l'écran montrera le message de nouvel appel, NOUVEAUX, et la quantité de fois.

Si l'identité du numéro est mémorisée, le nom du contact sera mémorisé.

Quand le numéro de l'interlocuteur est protégé ou occulte, il sera montré comme hors d'aire.

5.1 Visualiser la liste d'appels

En mode d'attente utilisez les touches ▲ et ▼ pour naviguer dans la liste.

Les appels répondus et manqués seront stockés dans cette liste, appuyez sur la touche bas pour accéder aux numéros plus récents et la touche haut pour se déplacer vers les plus vieux.

5.2 Appeler à un numéro de la liste

Quand on visualise un numéro de la liste d'appels, en appuyant sur la touche "OK" on pourra initier un appel à ce numéro depuis le dispositif mains libres.

5.3. Mémoriser un numéro de la liste dans l'agenda de contacts

Quand on visualise un numéro de la liste d'appels, en appuyant sur la touche "MENU" pendant trois secondes, le message "MEMORISER NUMÉRO" sera montré, appuyez sur "OK" pour valider, l'écran montrera le message "SAUVÉ".

5.4. Effacer un numéro de la liste

Quand on visualise un numéro de la liste d'appels, en appuyant brièvement sur la touche "DEL", l'écran nous demandera la confirmation de l'effacement, appuyez à nouveau sur "DEL" durant deux secondes et le message "EFFACÉ" nous confirmera.

5.5. Effacer un numéro de la liste

Quand on visualise un numéro de la liste d'appels, en appuyant pendant deux secondes sur la touche "DEL", l'écran nous demandera la confirmation de l'effacement, appuyez à nouveau sur "DEL" durant deux secondes et le message "EFFACÉ" nous confirmera l'opération.

6. Gestion de l'agenda

On peut stocker jusqu'à 30 contacts dans la mémoire du téléphone, avec un maximum de 22 chiffres par numéro et 16 caractères par nom. Si la mémoire est pleine et nous essayons d'introduire un nouveau contact, le message la "Mémoire pleine" nous indiquera que nous devons éliminer un contact existant pour ajouter un nouveau.

6.1. Visualiser contacts

En modo d'attente appuyez sur "OK" pour visualiser la liste d'appels et de contacts. Appuyez sur l'icône  dans l'écran et usez les flèches ▲ et ▼ pour vous déplacer dans les contacts de la liste. Le numéro d'ordre du contact sera toujours montré.

6.2. Appeler un numéro de l'agenda

Quand un numéro de l'agenda est visualisé, en appuyant sur la touche "OK" on pourra effectuer un appel à ce numéro depuis les mains libres.

6.3. Mémoriser un numéro dans l'agenda

Appuyez sur la touche "MENU" pour accéder aux options, sélectionnez "MÉMORISER UN NUMÉRO", et tapez sur "OK" pour accéder, le curseur clignotera au centre de la ligne, introduisez le numéro (maximum 22 chiffres), appuyez sur "OK" à nouveau, le curseur clignotera au centre de la ligne, introduisez le nom du contact, (maximum 16 lettres). Appuyez à nouveau sur la touche "OK", le message "URGENCE OFF" sera montré, cela signifie que ce numéro n'est pas ajouté à la liste de numéros d'appel d'urgence. Appuyez sur les touches HAUT et BAS, l'écran montrera "URGENCE ON", en appuyant sur la touche "OK" pour confirmer, l'écran nous demandera de choisir un destin entre 1 et 5, pour assigner la priorité désirée pour la séquence. Appuyez sur la touche "OK", le numéro sera ajouté à l'agenda, et si on a sélectionné "URGENCE ON" le numéro fera partie de la liste.

6.4 Mémoriser un numéro dans les touches d'urgence 1 et 2

Entrez dans le menu général et dans "MÉMORISER UN NUMÉRO", appuyez sur la touche "OK", introduisez le numéro désiré d'un maximum de 22 nombres simples, 1 ou 2 appuyez sur la touche d'URGENCE, et à nouveau sur "OK", le message GARDÉ apparaîtra dans l'écran en nous indiquant que l'opération a été réalisée avec succès.

Quand vous désirerez faire un appel avec la touche d'urgence 1 ou 2, il suffit d'appuyer sur la touche souhaité, ensuite, levez l'auriculaire ou les mains libres et appuyez sur la touche pour obtenir la ligne, le numéro sera directement marqué.

6.4. Effacer un numéro de l'agenda

Quand on visualise un numéro de l'agenda, en appuyant brièvement sur la touche "DEL", l'écran nous demandera la confirmation de l'effacement, appuyez à nouveau sur "DEL" durant deux secondes et le message "EFFACÉ" nous confirmera l'opération.

6.5. Effacer tous les numéros de l'agenda

Quand on visualise un numéro de l'agenda, en appuyant pendant deux secondes sur la touche "DEL", l'écran nous demandera la confirmation de l'effacement, appuyez à nouveau sur "DEL" durant deux secondes et le message "EFFACÉ" sera montré.

7. Réglages du menu de fonctions

En mode d'attente appuyez sur la touche "MENU" pour accéder à l'écran principal, un message montrera la première option, "CONTRASTE LCD", usez les touche de navigation ▲ et ▼ pour accéder à la reste d'options.

Date et heure, garder un numéro, sauver un contact, enregistrer un message, consulter un message, langue, ajustements de temps de flash, réglages de mode d'appel, accoupler un dispositif, code d'aire locale. Quand le menu montrera l'une des options, appuyez sur la touche "OK" pour accéder aux ajustements de l'option. Quand on se trouvera dans les options intérieures du menu appuyez sur la touche "DEL" pour revenir à l'écran antérieur, et utilisez la touche "CID/ESC" pour sortir du menu d'ajustements et revenir au mode d'appel ou attente. S'il on se trouve à l'intérieur du menu et on n'effectue pas d'opérations en une période de 30 secondes, le dispositif reviendra seul au mode d'attente.

7.1. Contraste de l'écran LCD:

Quand on entrera dans le menu, l'option "CONTRASTE LCD" sera montré, appuyez sur la touche "OK" pour visualiser l'état actuel, 3 par défaut, et usez les flèches ▲ et ▼ pour le régler à votre goût entre 1 et 5, appuyez OK pour valider et aller au suivant réglage.

7.2. Réglages du code d'aire:

Sélectionnez dans le menu principal l'option **CODE D'AIRE LOCAL** et appuyez sur la touche "OK" pour accéder aux réglages. Le curseur clignotera montrant "-----", et le code d'aire s'il existe, usez les flèches ▲ et ▼ pour ajuster les chiffres et une fois fini appuyez à nouveau sur la touche OK pour valider les changements et revenir au mode d'attente. Après avoir reçu un appel local (avec le même code d'aire au commencement), le numéro du code d'aire (au commencement le numéro ID d'un appel) se cachera. Exemple : le numéro du code d'aire locale est : 12345. Après avoir vu un numéro d'identification d'appels de "1234567890", automatiquement l'écran se cache montrera "67890".

7.3. Réglages de date et heure:

Dans le menu principal sélectionnez l'option "INTRODUCTION DE DATE ET HEURE", et appuyez sur la touche "OK" Pour régler la date et l'heure séparément.

D'abord HEURE et AM ou PM clignoteront, usez les flèches ▲ et ▼ pour introduire les valeurs désirés et appuyez sur OK pour valider. Il passera directement aux minutes, date et heure, ou on devra suivre le même procès.

7.4. Réglages d'enregistrement de nom:

Cette option nous permet d'enregistrer avec notre propre voix le nom à assigner à chaque contact de l'agenda, qui sonnera après avoir reçu un appel du même. Accédez à enregistrement de noms et appuyez sur OK, l'écran montrera les contacts existants, quand on se trouvera au-dessus de celui qu'on désire enregistrer, appuyez à nouveau sur OK et on disposera de 3 secondes pour enregistrer le nom désiré, pendant message de voix il clignotera aussi.

7.5. Enregistrement du message

Cette option nous permet d'enregistrer un message d'urgence qui sera envoyée en cas d'appuyer sur les touches d'aide. Entre dans enregistrement de messages dans le menu principal et appuyez sur la touche OK, le message la voix clignotera dans l'écran et on disposera de 15 secondes pour enregistrer notre message.

7.6. Vérification du message

Cette option nous permet d'écouter le message enregistré à envoyer en cas d'urgence. Entrez dans vérification du message dans le menu principal et appuyez sur la touche OK, votre message sera reproduit à travers de l'hautparleur.

Pour restaurer votre message d'urgence par un par défaut:

Pendant la vérification du message appuyez sur la touche "DEL", le message sauvé sera substitué par le générique : c'est un appel d'urgence, pour accepter appuyez sur 0.

7.7. Réglages de langue de l'écran

Sélectionnez cette option dans le menu principal et usez les touches ▲ et ▼ pour choisir la langue désirée entre les 11 disponibles, pour valider le choix appuyez sur OK. NOTE: Si l'utilisateur sélectionne l'italien, anglais, français, allemand ou espagnol, le type de voix de l'identifiant d'appels, appels directes, menu et message de SOS changeront aussi. Si d'autres langues sont sélectionnées pour le LCD, la voix de l'identifiant d'appels, appels directe et message de SOS sera désactivé.

7.8. Réglages de la langue de voix

Accédez à cette option dans le menu principal et appuyez sur OK pour choisir entre italien, anglais, français, allemand ou espagnol. Ce réglage ne pourra s'effectuer qu'une fois choisi la langue de l'écran, et affectera tous les messages émis en programmation.

7.9. Réglage du temps de flash

Accédez à cette option dans le menu principal et appuyez sur OK pour choisir entre les options de 100ms, 270ms, 300ms, 600ms

7.10. Réglage du ton d'appel

Votre téléphone vient par défaut programmé en TON, on peut avoir besoin de le changer à la demande du serveur de communications. Sélectionnez l'option dans le menu principal et appuyez sur la touche OK pour sélectionner entre les options de TON et PULSATION, appuyez à nouveau sur la touche OK pour valider le choix.

7.11. Accouplement de dispositifs

Depuis ce menu, l'utilisateur peut accoupler jusqu'à 5 téléphones à la même base pour recevoir ou pour effectuer des appels d'urgence. Si un premier dispositif a été déjà accouplé il n'est pas nécessaire de le faire à nouveau après avoir ajouté les nouveaux.

Sélectionnez l'option dans le menu principal et appuyez sur la touche OK, l'écran montrera le message ACCOUPLER, tapez à nouveau sur OK, l'écran avec le message clignoteront pendant deux minutes, dans ce temps vous devrez appuyer la touche rouge des dispositifs à rattraper, si le processus a été correctement réalisé, le message FAIT sera montré dans l'écran.

Eliminer des dispositifs accouplés

Sélectionnez l'option d'accouplement de dispositifs dans le menu principal et appuyez sur la touche OK, l'écran montrera le message ACCOUPLER, usez la flèche ▲ pour accéder à l'option EFFACER?, alors appuyez à nouveau sur la touche OK, et l'écran montrera le message DISPOSITIF EFFACÉ, confirmant l'opération.

7.12 Ajout d'une nouvelle télécommande SOS

Le téléphone peut fonctionner avec 5 télécommandes SOS. La télécommande fournie avec le téléphone est pré-connectée à la base, pour l'utiliser, vous n'avez pas besoin de l'ajouter à la base. Pour connecter la télécommande SOS à la base du téléphone, sélectionnez PAIR dans le MENU de l'appareil photo. Sur la TÉLÉCOMMANDE et appuyez sur OK / DIAL. "PAIRING" apparaît sur l'affichage, appuyez à nouveau sur OK / DIAL. "PAIRING ..." clignote sur l'affichage pendant 2 minutes. Pendant ce temps, maintenez enfoncée la touche SOS de la télécommande. Si la télécommande a été correctement connectée, l'écran affichera "DONE". Pour supprimer une télécommande connectée, sélectionnez PAIR dans le menu du téléphone. Sur la TÉLÉCOMMANDE et appuyez sur OK / DIAL. Puis à l'aide des touches et sélectionnez SUPPRIMER? et appuyez sur OK / DIAL. L'écran affichera le message "REMOVE REMOTE" et toutes les télécommandes SOS seront déconnectées.

